

СОДЕРЖАНИЕ

1. ОБЩИЕ СВЕДЕНИЯ ОБ ИЗДЕЛИИ	3
2. ОСНОВНЫЕ ТЕХНИЧЕСКИЕ ДАННЫЕ И ХАРАКТЕРИСТИКИ	3
3. КОМПЛЕКТНОСТЬ	3
4. СВИДЕТЕЛЬСТВО О ПРИЕМКЕ	4
5. СВЕДЕНИЯ О РАСКОНСЕРВАЦИИ	4
6. СВИДЕТЕЛЬСТВО ОБ УПАКОВЫВАНИИ	4
7. ГАРАНТИЙНЫЕ ОБЯЗАТЕЛЬСТВА	5
8. РЕКЛАМАЦИЯ	5
9. СВЕДЕНИЯ О ХРАНЕНИИ	5
10. СВЕДЕНИЯ О КОНСЕРВАЦИИ И РАСКОНСЕРВАЦИИ	5
11. УЧЕТ НЕИСПРАВНОСТЕЙ ПРИ ЭКСПЛУАТАЦИИ	5
12. УЧЕТ ТЕХНИЧЕСКОГО ОБСЛУЖИВАНИЯ	6
13. СВЕДЕНИЯ О РЕМОНТЕ	6
14. УСЛОВИЯ ХРАНЕНИЯ	6
15. УСЛОВИЯ ЭКСПЛУАТАЦИИ	6
16. ИНСТРУКЦИЯ ПО МОНТАЖУ	6
17. ИНСТРУКЦИЯ ПО ОСМОТРУ И ПРОВЕРКЕ ОБОРУДОВАНИЯ ПЕРЕД НАЧАЛОМ ЭКСПЛУАТАЦИИ	7
18. ИНСТРУКЦИЯ ПО ОСМОТРУ, ОБСЛУЖИВАНИЮ И РЕМОНТУ ОБОРУДОВАНИЯ7	7
19. РЕКОМЕНДУЕМЫЙ ТИП ПОКРЫТИЯ ИГРОВОЙ ПЛОЩАДКИ	8
20. НАЗНАЧЕННЫЙ СРОК СЛУЖБЫ ОБОРУДОВАНИЯ	9
21. СВЕДЕНИЯ О ПЕРЕВОЗКЕ ОБОРУДОВАНИЯ	9
22. СВЕДЕНИЯ ОБ УТИЛИЗАЦИИ	9
23. ПРАВИЛА ПО БЕЗОПАСНОЙ ЭКСПЛУАТАЦИИ	9
24. ТИПОВЫЕ СХЕМЫ МОНТАЖА ОБОРУДОВАНИЯ И УСЛОВИЯ ВЕТОНИРОВАНИЯ	10
25. ЧЕРТЕЖИ И СХЕМЫ (Приложение к паспорту)	11
25.1 СХЕМА СБОРКИ	11
25.2 ПОРЯДОК СБОРКИ КАЧЕЛЕЙ 004156	13
25.3 СПЦИФИКАЦИЯ КРЕПЕЖА КАЧЕЛЕЙ 004156	13
26. ОСОБЫЕ ОТМЕТКИ	13



1. ОБЩИЕ СВЕДЕНИЯ ОБ ИЗДЕЛИИ

- 1.1 Наименование: Качели
 1.2 Артикул: 004156
 1.3 Название предприятия-изготовителя и адрес: АО «КСИЛ ПК ИНФЛЭКС», 188517, Ленинградская обл, Ломоносовский муниципальный район, Сельское поселение Лаголокское, Лаголово д, Советская ул, строение 48, помещение 1
 1.4 Заводской номер: 22013755
 1.5 Дата выпуска: 18.03.2022 г.
 1.6 Оборудование изготовлено по техническим условиям ТУ-960000-50003558-14.
 1.7 Качели на металлических стойках предназначены для детей и подростков от 3 до 12 лет, с ростом от 88 до 163 см и весом от 12 до 58 кг.
 1.8 Детям до 7 лет самостоятельное качание на качелях запрещено.
 1.9 Качели предназначены для развития вестибулярного аппарата у детей, преодоления чувства страха высоты.

2. ОСНОВНЫЕ ТЕХНИЧЕСКИЕ ДАННЫЕ И ХАРАКТЕРИСТИКИ

2.1	Общий вес изделия (кг)	65
2.2	Размер изделия в плане (мм)	1310 x 2600
2.3	Максимальная высота от уровня игровой поверхности (мм)	2180
2.4	Высота сиденья от уровня игровой поверхности (мм)	450
2.5	Высота свободного падения (мм)	1200
2.6	Размер площадки для установки изделия (мм)	7400 x 2600

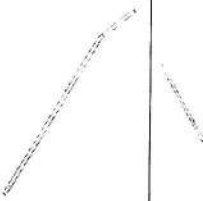
3. КОМПЛЕКТНОСТЬ

N	АРТИКУЛ	НАИМЕНОВАНИЕ	ПРИМЕЧАНИЕ	КОП-ВО	ЕД.
1	421614-81	Перекладина		1	Шт
2	420915-53	Стойка для качелей		4	Шт
3	470006-70	Закладная (арматура 10; 400 мм)		8	Шт
4	Вариант подвески приобретаемой с качелями и количество указывается в приложении 1 данного паспорта				
5	254156	Комплект крепежа для 004156	-	1	Комплект

3

Приложение 1

арт. 004968 арт. 004969 арт. 004970
 1 шт. 1 шт. 1 шт.

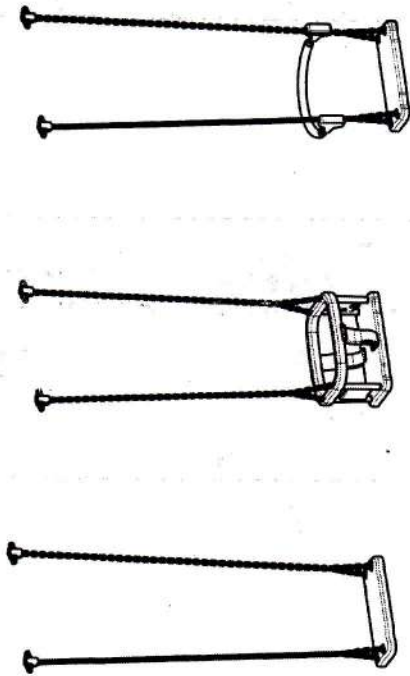

4. СВИДЕТЕЛЬСТВО О ПРИЕМКЕ

Качели, артикул 004156, заводской номер 22013755 изготовлены и приняты в соответствии с требованиями ТУ-960000-50003558-14, признаны годными для эксплуатации.

М.П. _____ подпись _____ расшифровка подписи
 18.03.2022 г. число, месяц, год
 приказ № 4 от 17.02.2020

5. СВЕДЕНИЯ О РАСКОНСЕРВАЦИИ

Изделие не подлежит расконсервации на заводе изготовителе.

6. СВИДЕТЕЛЬСТВО ОБ УПАКОВЫВАНИИ

Качели, артикул 004156, заводской номер 22013755 упакованы АО «КСИЛ ПК ИНФЛЭКС», 188517, Ленинградская обл, Ломоносовский муниципальный район, Сельское поселение Лаголокское, Лаголово д, Советская ул, строение 48, помещение 1

Должность _____

АО «КСИЛ ПК ИНФЛЭКС»
 Мастер службы сервиса
 Бочков А.Н.
 приказ № 4 от 17.02.2020
 расшифровка подписи

4

18.03.2022 г.
число, месяц, год

7. ГАРАНТИЙНЫЕ ОБЯЗАТЕЛЬСТВА

Завод-изготовитель гарантирует качество изделия при соблюдении потребителем требований к транспортированию, хранению, эксплуатации и обслуживанию установленных в эксплуатационной документации.
Срок гарантии на изделие 12 месяцев со дня отгрузки.
Гарантия завода-изготовителя не распространяется на механические повреждения, полученные вследствие транспортировки или неправильной установки изделия, а также вандализма;
на комплектующие, подверженные естественному износу в процессе нормальной эксплуатации оборудования (крепеж, скобы, карабины, цепи, втулки и т.д.).

8. РЕКЛАМАЦИЯ

В случае обнаружения дефектов или поломок детского игрового оборудования в период гарантийного срока по вине изготовителя (поставщика) составляется акт-рекламация. Данный акт-рекламация должен содержать:
- наименование детского игрового оборудования, заводской номер и дату выпуска;
- даты получения, монтажа и ввода в эксплуатацию;
- общее время работы, дни;
- сведения об имевшихся неисправностях.
Детали, вышедшие из строя и послужившие причиной останова детского игрового оборудования, должны быть сохранены до принятия решения и устранения неисправности.

9. СВЕДЕНИЯ О ХРАНЕНИИ

Установки на хранение	Дата		Условия хранения изделия	Должность, фамилия, инициалы ответственного лица
	Снятие с хранения			

Форма 1

Для учета необходимо вести журнал согласно форме 1.

10. СВЕДЕНИЯ О КОНСЕРВАЦИИ И РАСКОНСЕРВАЦИИ

Дата консервации	Дата расконсервации	Наименование организации, проводившей консервацию (расконсервацию)	Должность, фамилия, инициалы ответственного лица

Форма 2

Для учета необходимо вести журнал согласно форме 2.

11. УЧЕТ НЕИСПРАВНОСТЕЙ ПРИ ЭКСПЛУАТАЦИИ

Дата отказа изделия, его составной части или элемента конструкции	Характер проявления неисправности	Время работы отказавшей составной части или элемента конструкции, дни	Принятые меры по устранению неисправности (Расход ЗИП, направление акта-)	Примечание

Форма 3

		рекламации)	

Для учета неисправностей при эксплуатации необходимо вести журнал согласно форме 3.

12. УЧЕТ ТЕХНИЧЕСКОГО ОБСЛУЖИВАНИЯ

Дата	Замечания по техническому состоянию	Наименование проведенных работ	Должность, фамилия, инициалы и подпись ответственного лица.

Форма 4

Для учета необходимо вести журнал согласно форме 4.

13. СВЕДЕНИЯ О РЕМОНТЕ

Наименование составной части изделия или элемента конструкции	Основание для проведения ремонта	Дата		Наименование организации, проводившей ремонт	Должность, фамилия, инициалы и подпись ответственного лица.
		Поставлено в ремонт	Выход из ремонта		

Форма 5

Для учета необходимо вести журнал согласно форме 5.

Детали и части оборудования, которые подвержены большим нагрузкам в процессе эксплуатации оборудования, отсутствуют.

14. УСЛОВИЯ ХРАНЕНИЯ

Условия хранения в закрытых неотапливаемых помещениях с естественной вентиляцией при температуре окружающего воздуха от - 50 °С до +40 °С и относительной влажности воздуха не более 98%.

15. УСЛОВИЯ ЭКСПЛУАТАЦИИ

Для эксплуатации на открытом воздухе при температуре окружающего воздуха от - 50 °С до +40 °С и относительной влажности воздуха не более 98%.
Эксплуатация с наледью при отрицательных температурах воздуха запрещена.

16. ИНСТРУКЦИЯ ПО МОНТАЖУ

16.1 Монтаж качелей может проводиться подготовителем или другим юридическими и физическими лицами, располагающими для этого материально-технической базой и навыками.
16.2 В целях обеспечения безопасной эксплуатации, монтаж оборудования производится на ровной площадке (наклон не допускается), свободной от насаждений. Ориентация оборудования и его элементов в целях защиты от воздействия климатических условий не требуется. Особые требования к окраске оборудования и элементов отсутствуют.
16.3 Размеры площадки для размещения оборудования и высота свободного падения указаны в п.2 настоящего паспорта.

16.4 Перед началом монтажа необходимо:

- изучить документацию;
- проверить комплектность согласно разделу 3 настоящего паспорта;
- при проведении монтажных работ необходимо соблюдать меры предосторожности.

16.5 Сборка качелей производится по схеме, представленной в приложении к данному паспорту (п. 25.1).

16.6 Инструмент, необходимый для сборки детского игрового оборудования:

- лопата штыковая – 1 шт.;
- шуруповерт – 1 шт.;
- рулетка – 1 шт.;
- уровень;
- гаечная головка №13;
- киянка.

16.7 Момент затяжки резьбовых соединений.

Параметры резьбы	Момент, Н*м
M6	10
M8	24
M10	53

16.8 Сроки монтажа: 2 человека – 4 часа (без учета времени схватывания бетона).

16.9 Необходимое количество бетонной смеси - 0,22 м³. Требования к фундаменту, описание конструкции указаны в п.24, схема размещения фундаментов в п.25.1.

16.10 Требования безопасности при монтаже:

- Запрещается проводить работы с использованием неисправного электроинструмента.
- Запрещается оставлять инструменты и оборудование, материалы на площадке без постоянного присмотра.
- Запрещается оставлять без присмотра не зафиксированное в грунт при помощи фундаментов оборудование (изделия), имеющее возможность падения.
- Запрещается оставлять не окончательно установленное оборудование (изделие) без соответствующего ограждения и предупредительных табличек, предупреждающих об опасности.
- Запрещается оставлять незавершенные опасные элементы, на которых могут получить травму пользователи, открытыми или не зафиксированными, оставлять не полностью установленное и собранное оборудование с открытыми проемами.
- Перед вводом оборудования в эксплуатацию необходимо удалить элементы упаковки в виде полиэтилена, скотча, картона. Удалить яркие маркировки со столбов и фанерных элементов. Все это утилизируется и вывозится с площадки, где будет установлено оборудование.

17. ИНСТРУКЦИЯ ПО ОСМОТРУ И ПРОВЕРКЕ ОБОРУДОВАНИЯ ПЕРЕД НАЧАЛОМ ЭКСПЛУАТАЦИИ

Перед началом эксплуатации детского игрового оборудования проводят визуальный осмотр, проверяют узлы крепления и прочность конструкции. Эксплуатация разрешается только после полного отвердевания бетона, через 24 часа после заливки фундаментов.

18. ИНСТРУКЦИЯ ПО ОСМОТРУ, ОБСЛУЖИВАНИЮ И РЕМОНТУ ОБОРУДОВАНИЯ

Осуществление контроля и технического обслуживания детского игрового оборудования необходимо осуществлять согласно п.6 ГОСТ Р 52301-2013 "Оборудование и покрытия детских игровых площадок. Безопасность при эксплуатации. Общие требования."

19. РЕКОМЕНДУЕМЫЙ ТИП ПОКРЫТИЯ ИГРОВОЙ ПЛОЩАДКИ

Материалы с низким смягчающим свойством приземления должны использоваться только вне области приземления.

Под всем оборудованием игровой площадки с высотой свободного падения:

- а) более чем 600 мм, должна быть поверхность, смягчающая приземление по всей области;
- б) менее чем 600 мм, должна иметь несколько свойств, смягчающих приземление, но не требующих испытаний (разрыхленная почва и дерн).

Критическая высота падения ударопоглощающего покрытия должна быть не менее H=1,2 м. Зона приземления L=3,0 м от крайних точек проекции качелей в направлении качания в обе стороны.

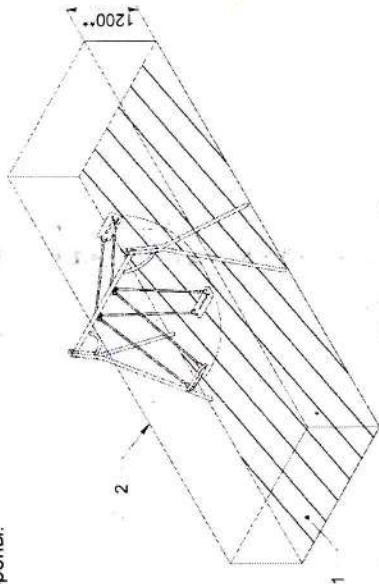

1 – зона приземления; 2 – зона свободного падения.

Примеры ударопоглощающих покрытий зоны приземления:

Материал	Разрешенный размер частиц, мм	Минимальная толщина, мм ^{а)}	Критическая высота падения, м, менее
Рыхлая почва, торф	-	-	1
Древесная кора	20 - 80	200	2
		300	3
		200	2
Древесная стружка	5 - 30	300	3
		200	2
		300	3
Песок ^{б)}	0,2 - 2	200	2
		300	3
		200	2
Гравий	2 - 8	200	2
		300	3
		300	3
Мягкие резиновые покрытия	-	40 (плитка)	1,1
		40 (плитка)	1,6

^{а)} Для сыпучих материалов толщину слоя необходимо увеличить на 100 мм для компенсации вытеснения материала при эксплуатации покрытия.

^{б)} Песок не должен содержать загрязнений или частиц глины.

Рекомендуемый тип покрытия: древесная стружка, песок, гравий, коврики на гравии.

20. НАЗНАЧЕННЫЙ СРОК СЛУЖБЫ ОБОРУДОВАНИЯ

Назначенный срок службы оборудования составляет 5 лет. Данные сроки указаны при правильной эксплуатации и ежегодных профилактических мероприятиях (ремонт, окраска, замена цепей при износе).

21. СВЕДЕНИЯ О ПЕРЕВОЗКЕ ОБОРУДОВАНИЯ

Оборудование транспортируется в разобранном виде на поддоне. Перевозка может осуществляться автомобильным транспортом или в железнодорожном контейнере. Оборудование на поддоне должно быть стянуто упаковочной лентой и обернуто в упаковочную пленку. Поддон от сдвига крепится к полу автомобиля или контейнера, либо стягивается ремнями.

Дата транспортировки	Наименование организации, проводившей транспортировку	Форма 6	
		Должность, фамилия, инициалы ответственного лица	Подпись

Для учета необходимо завести журнал согласно форме 6.

22. СВЕДЕНИЯ ОБ УТИЛИЗАЦИИ

Утилизацию оборудования производит эксплуатант по истечении назначенного срока службы или преждевременной поломки, износа оборудования или его основных узлов. Производится разборка оборудования. Раскручиваются болтовые соединения, фанерные и деревянные изделия укладываются на один поддон, металлические комплектующие и метизы на другой поддон. Подпятники под оборудование вместе с фундаментами выкапываются, разрешается оставлять в грунте фундаменты, которые находятся на глубине не менее 400 мм от поверхности игровой площадки. Фундаменты под навесное оборудование также выкапываются. Места, где были фундаменты, отсыпают балластным слоем щебня и отсева с последним тромбованием. Разобранное оборудование вывозят с площадки специальными организациями на утилизацию.

Наименование оборудования и артикул	Заводской номер оборудования	Дата установки оборудования	Причина утилизации	Наименование организации, проводившей утилизацию	Должность, фамилия, инициалы и подпись ответственного лица

Для учета необходимо завести журнал согласно форме 7.

23. ПРАВИЛА ПО БЕЗОПАСНОЙ ЭКСПЛУАТАЦИИ

23.1 Пользователями и владельцами безопасная эксплуатация должна осуществляться согласно требованиям ГОСТ Р 52301-2013 «Оборудование и покрытия детских игровых площадок. Безопасность при эксплуатации. Общие требования.»

23.2 Рама качелей может использоваться только с подвесками, предусмотренными заводом изготовителем, а именно: арт.004968, арт.004969, арт.004970. Использование других типов подвесок не гарантирует безопасность пользователя.

23.3 Запрещается использовать жесткие элементы подвеса.

23.4 Расстояние от нижней точки сиденья до поверхности земли должно быть не менее 400 мм.

23.5 Качели предназначены для качания по одному ребенку на каждом подвесе.

23.6 Дети до 7 лет должны быть под присмотром взрослых.

23.7 Самостоятельное качание детей от 3 до 7 лет запрещено, посадку, высадку и раскачивание детей обязаны производить родители или сопровождающие взрослые.

23.8 Допускается использование качелей детьми младше 3-х лет только при использовании подвески тип люлька (арт.004969). При этом, на ось качели разрешается устанавливать только подвески данного типа, а качание, посадку и высадку осуществляют родители или сопровождающие взрослые.

23.9 Перед использованием качелей убедиться, что зона приземления свободна от посторонних предметов. В зимний период зона приземления качелей должна быть очищена от снега и льда.

23.10 Запрещается скручивание цепей качелей в любых направлениях, в том числе вскрут балки качели.

23.11 Запрещается раскачиваться стоя на сиденье качелей.

23.12 Запрещается спрыгивание и посадка на сиденье при его движении.

23.13 Максимальный угол раскачивания подвески качелей не должен превышать 60 градусов в каждую сторону.

24. ТИПОВЫЕ СХЕМЫ МОНТАЖА ОБОРУДОВАНИЯ И УСЛОВИЯ БЕТОНИРОВАНИЯ

Подготовить ямы размером 400x400 мм глубиной 650 мм, установить стойки качелей, предварительно подсыпав щебень (фракция 20). Залить ямы бетоном М150 до отметки 250 мм ниже уровня площадки (см. схему в приложении п. 25.1). Уровнем проверить горизонтальность балки качелей. Произвести обратную засыпку ямы с последующим тромбованием до уровня игровой площадки.

Эксплуатация разрешается после полного схватывания бетона (раствора) в фундаментах, через 24 часа. До начала эксплуатации изделие должно быть ограждено сигнальной лентой.

Бетонирование заливкой фундамента является типовой схемой установки оборудования, возможность установки оборудования другим способом согласовывается с производителем.

25. ЧЕРТЕЖИ И СХЕМЫ (Приложение к паспорту)

25.1 СХЕМА СБОРКИ



004156 Качели

Page: 2 (2)
(Страница)

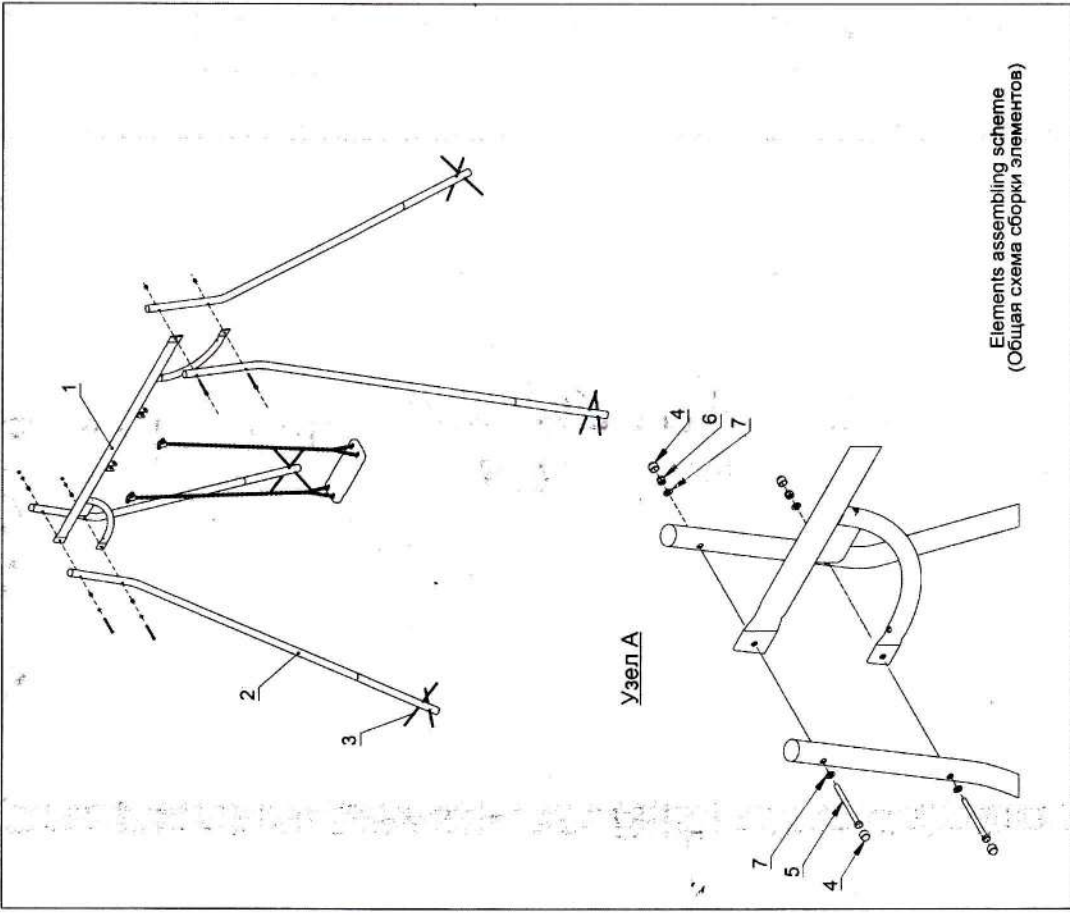

Packer (Упаковщик) _____ Date (Дата) _____
 No. _____ No. _____

Удобрин:

25.1 СХЕМА СБОРКИ

25.1 СХЕМА СБОРКИ



004156 Качели

Page: 1 (2)
(Страница)

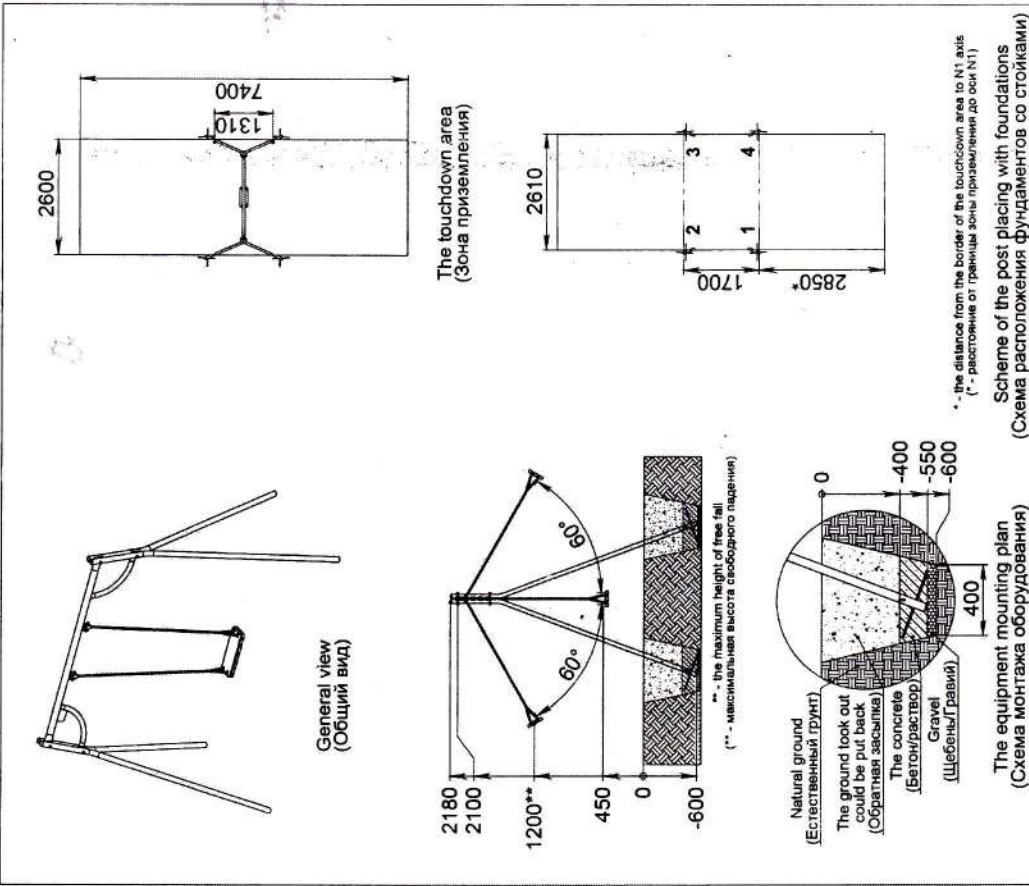

Packer (Упаковщик) _____ Date (Дата) _____
 No. _____ No. _____

Удобрин:





25.2 ПОРЯДОК СБОРКИ КАЧЕЛЕЙ004156

Соединение стоек и перекладины качелей:

Болт DIN 933 - M10 x 120	Шт.	4
Шайба 10	Шт.	8
Гайка M10	Шт.	4
Колпачок на болт/гайку M10	Шт.	8
Заглушка Дн48	Шт.	4

25.3 СПЕЦИФИКАЦИЯ КРЕПЕЖА КАЧЕЛЕЙ004156

Внимание! Крепеж для подвески качелей поставляется в комплекте с подвеской.

ПОЗИЦИЯ НА СХЕМЕ	АРТИКУЛ	НАИМЕНОВАНИЕ	ПРИМЕЧАНИЕ	КОЛ-ВО
5	910548	Колпачок на болт/гайку M10, TRD10 желтый		8
6	911435	Болт DIN 933 - M10 x 120		4
7	913303	Din 985 гайка M10		4
8	914301	Din 9021 шайба кузовная 10		8
9	910545	Заглушка Дн=48 (черная)		4

26. ОСОБЫЕ ОТМЕТКИ

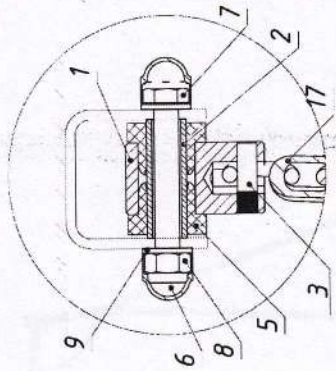
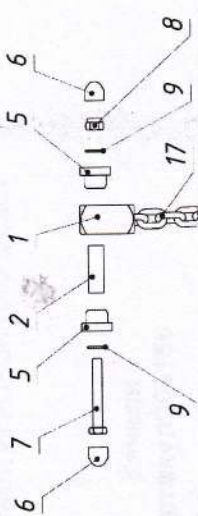

General view
(Общий вид)

№. АРТИКУЛ	НАИМЕНОВАНИЕ	КОЛ-ВО
1 420512-81	Блок подвески	2
2 420527-70	Втулка стальная оцинкованная (L=2, d=16)	2
3 420542-70	Штифт	2
4 450103-70	Сиденье резиновое	1
5 450330-70	Втулка капролоновая L=21, d=31	4
6 910548	Колпачок на болт/гайку М10, ТР010 желтый	4
7 911607	Болт DIN 931 - М10 x 70	2
8 913303	Гайка DIN 985 - М10	2
9 914102	Шайба DIN 125 - 10.5	4
10 914101	Шайба DIN 125 - 8.4	4
11 915124	Скоба М8 L-образная	8
12 471128-81	Шайба с 2мя отверстиями	8
13 913302	Гайка DIN 985 - М8	8
14 910551	Колпачок на болт/гайку М8, ТР08 желтый	8
15 424619-70	Цель DIN 7664-6x19; 160 мм	4
16 915123-70	Скоба специальная 3	2
17 424604.01-70	Цель оцинкованная 31х19х6; 1399 мм	2

Раскер (Упаковщик) _____

Date (Дата) _____

No. _____

Утвердил:

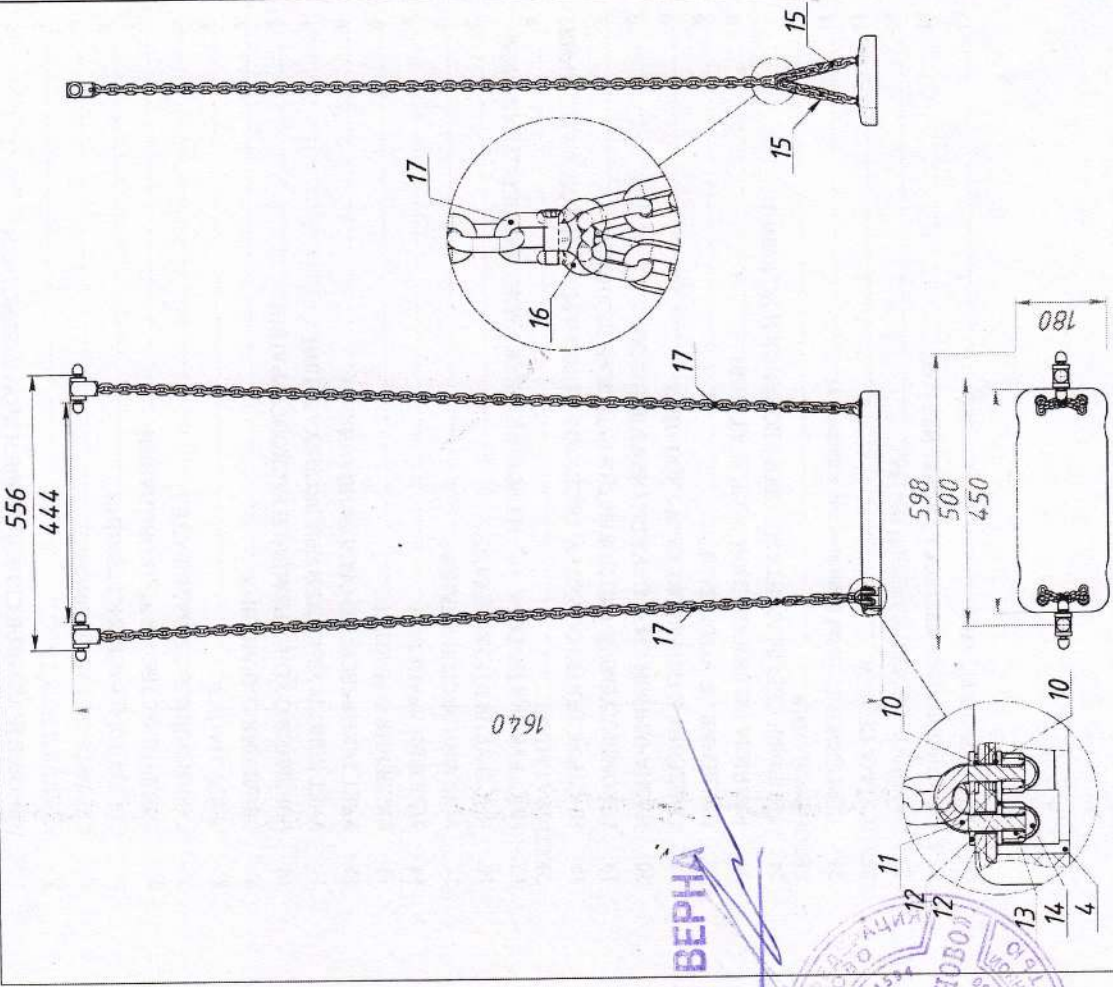

КОПИЯ ВЕРНА

подпись



Раскер (Упаковщик) _____

Date (Дата) _____

No. _____

Утвердил: